

Accessoire ventilateur BIC-242 - 23992005

Bride de conversion rectangulaire à circulaire. Pour modèles CAS/CAST-242 Caractéristiques :

- Fréquence : 50Hz
- Conformité RoHs : Non

Côte d'encombrement : L = 200mm, D = 100mm, a = 95mm, b = 60mm, A = 155mm, B = 120mm

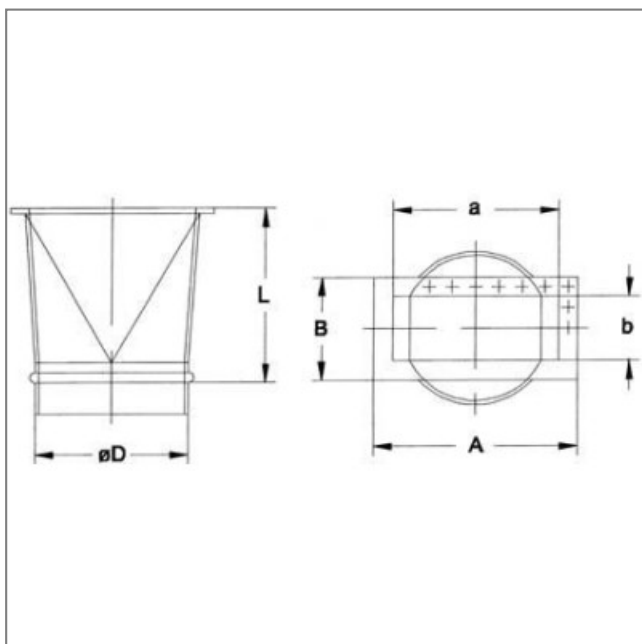

L	D	a	b	A	B
200	100	95	60	155	120