

Accessoire ventilateur BIC-463 - 23992009

Bride de conversion rectangulaire à circulaire. Pour modèles CAS/CAST-463 Caractéristiques :

- Fréquence : 50Hz
- Conformité RoHs : Non

Côte d'encombrement : L = 200mm, D = 200mm, a = 125mm, b = 85mm, A = 185mm, B = 145mm

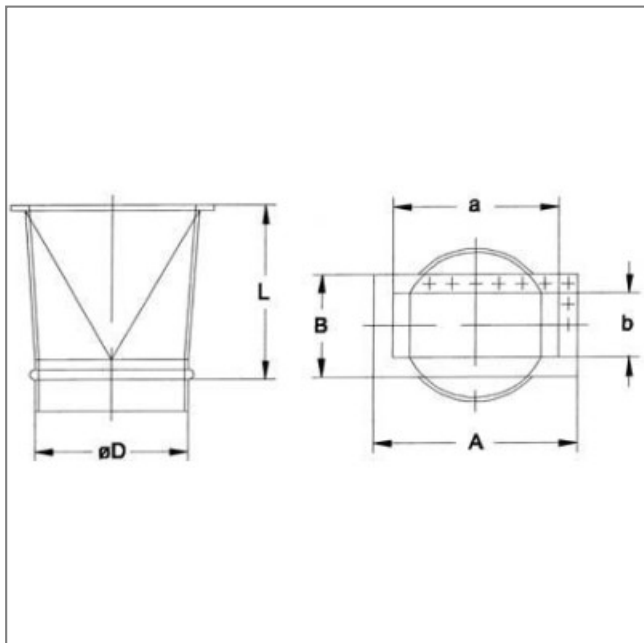
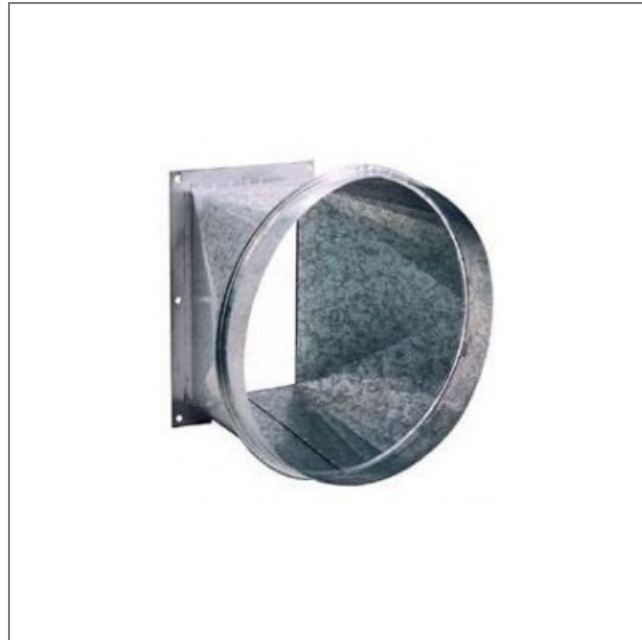

L	D	a	b	A	B
200	200	125	85	185	145