

Accessoire ventilateur BIC-680 - 23992016

Bride de conversion rectangulaire à circulaire. Pour modèle CAS-680 Caractéristiques :

- Fréquence : 50Hz
- Conformité RoHs : Non

Côte d'encombrement : L = 250mm, D = 180mm, a = 100mm, b = 71mm, A = 160mm, B = 131mm

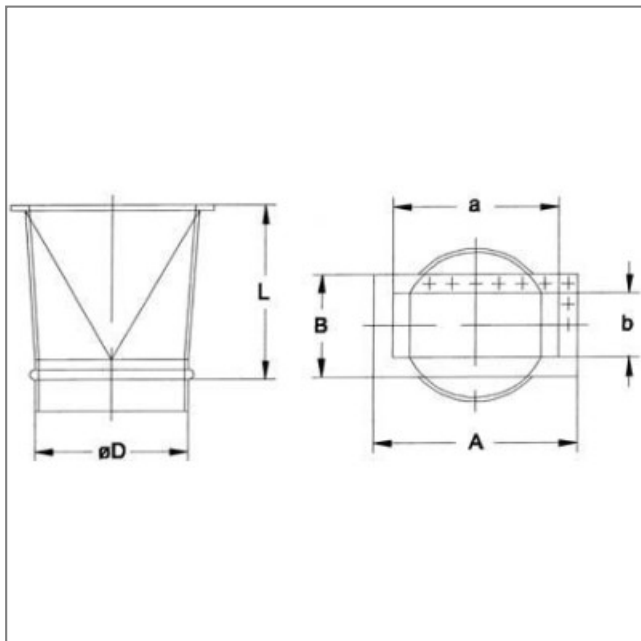
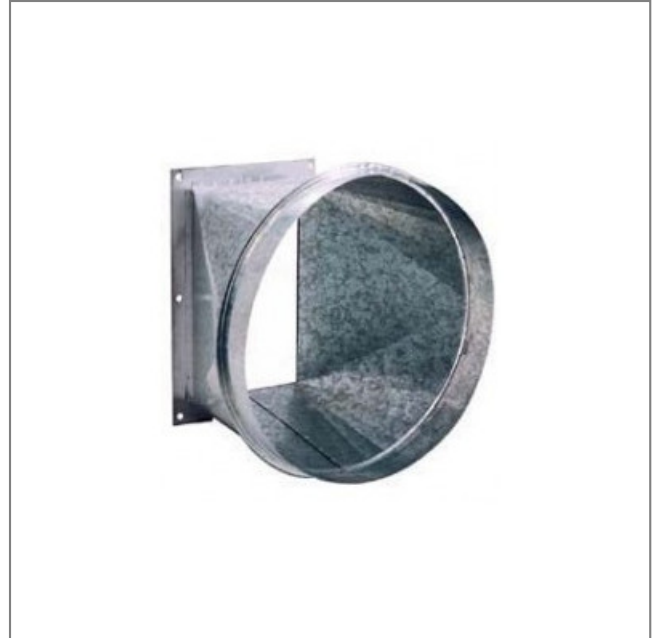

L	D	a	b	A	B
250	180	100	71	160	131