

Accessoire ventilateur BIC-863 - 23992020

Bride de conversion rectangulaire à circulaire. Pour modèles CAS/CAST-863 Caractéristiques :

- Fréquence : 50Hz
- Conformité RoHs : Non

Côte d'encombrement : L = 280mm, D = 355mm, a = 315mm, b = 200mm, A = 375mm, B = 260mm

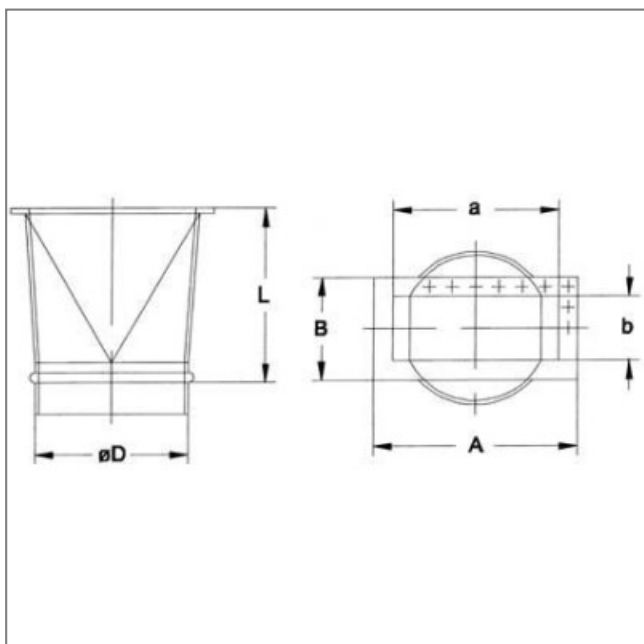
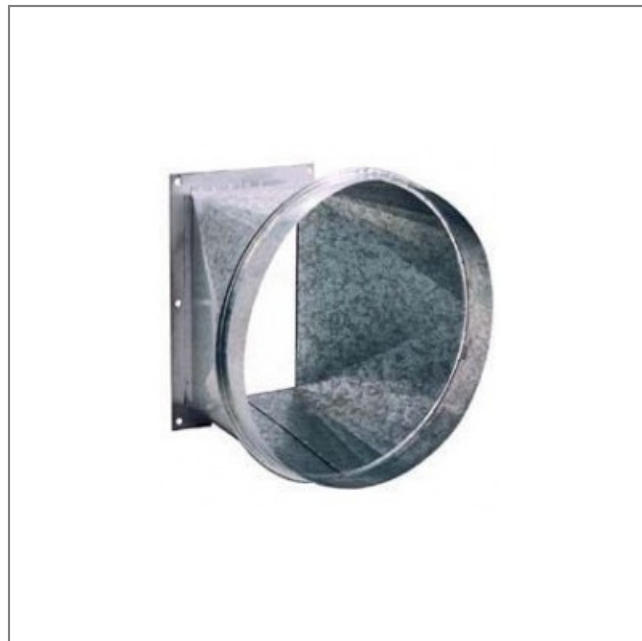

L	D	a	b	A	B
280	355	315	200	375	260