

Accessoire ventilateur BIC-922-T - 23992057

Bride de conversion rectangulaire à circulaire. Pour modèle CMT-922 Caractéristiques :

- Fréquence : 50Hz
- Conformité RoHs : Non

Côte d'encombrement : L = 300mm, D = 180mm, a = 216mm, b = 140mm, A = 282mm, B = 204mm

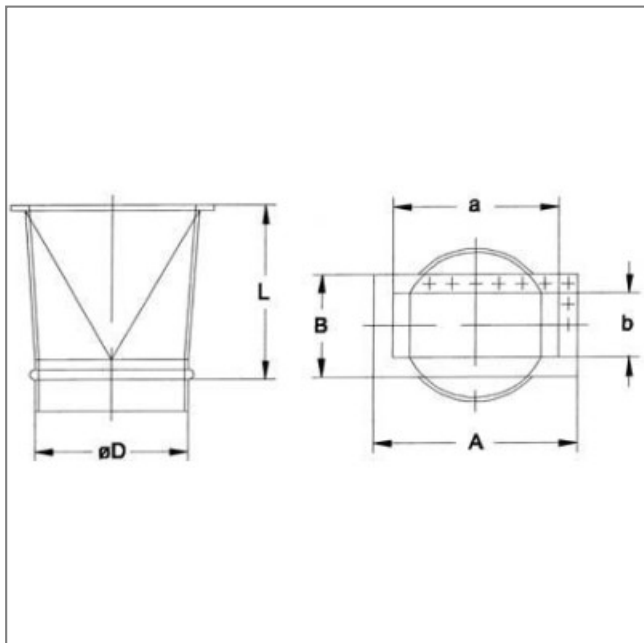
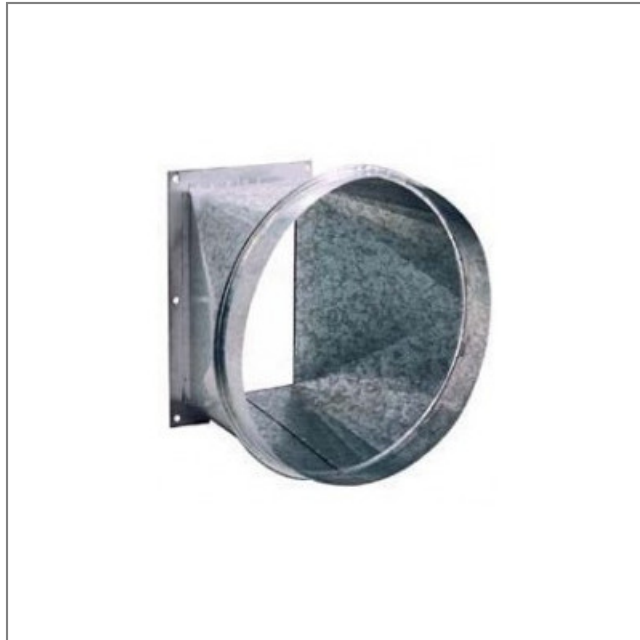

L	D	a	b	A	B
300	180	216	140	282	204