

Accessoire ventilateur BIC-1128-T - 23992059

Bride de conversion rectangulaire à circulaire. Pour modèle CMT-1128 Caractéristiques :

- Fréquence : 50Hz
- Conformité RoHs : Non

Côte d'encombrement : L = 300mm, D = 224mm, a = 300mm, b = 180mm, A = 364mm, B = 244mm

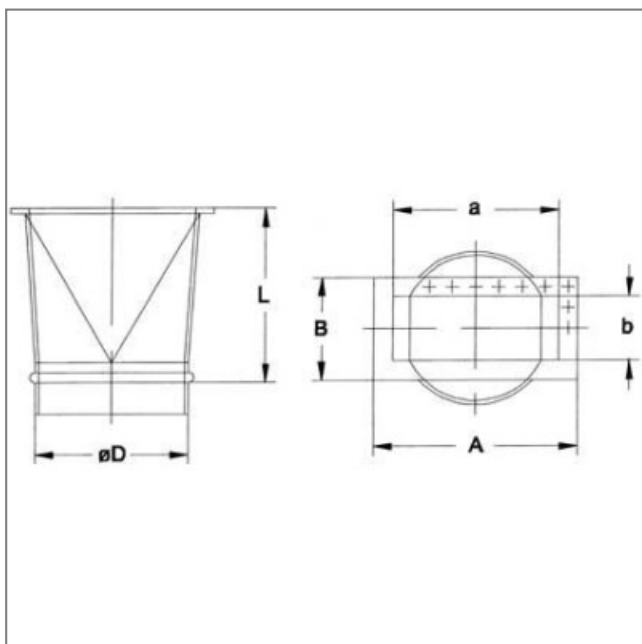

L	D	a	b	A	B
300	224	300	180	364	244