

Accessoire ventilateur BIC-1435-T - 23992061

Bride de conversion rectangulaire à circulaire. Pour modèle CMT-1435 Caractéristiques :

- Fréquence : 50Hz
- Conformité RoHs : Non

Côte d'encombrement : L = 300mm, D = 280mm, a = 280mm, b = 228mm, A = 344mm, B = 294mm

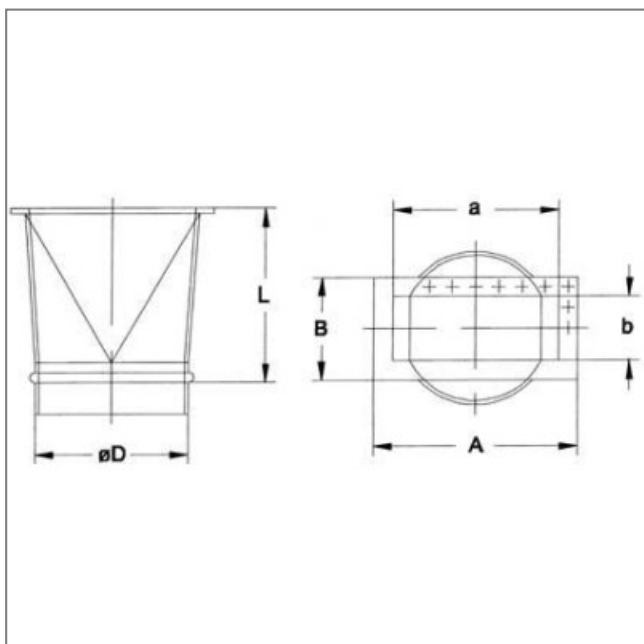

L	D	a	b	A	B
300	280	280	228	344	294