

Accessoire ventilateur BIC-1845-T - 23992063

Bride de conversion rectangulaire à circulaire. Pour modèle CMT-1845 Caractéristiques :

- Fréquence : 50Hz
- Conformité RoHs : Non

Côte d'encombrement : L = 450mm, D = 355mm, a = 360mm, b = 284mm, A = 444mm, B = 370mm

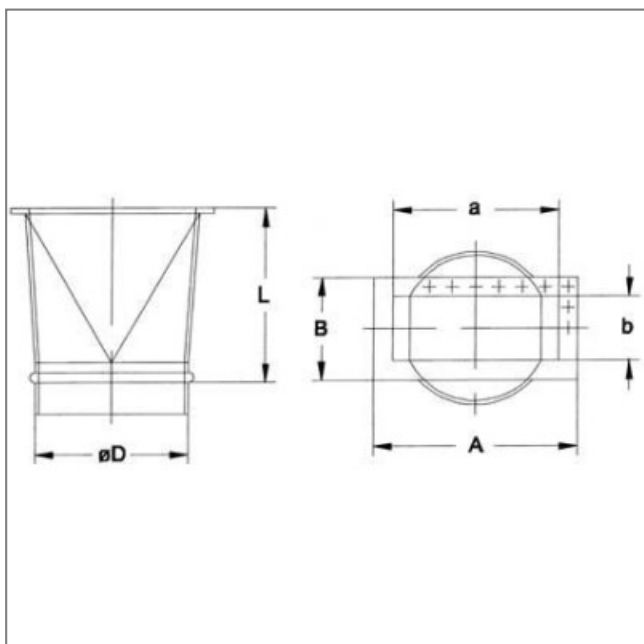

L	D	a	b	A	B
450	355	360	284	444	370