

Accessoire ventilateur BIC-1240 - 23992067

Bride de conversion rectangulaire à circulaire. Pour modèles CMR/TCR/TCR-R-1240 Caractéristiques :

- Fréquence : 50Hz
- Conformité RoHs : Non

Côte d'encombrement : L = 450mm, D = 400mm, a = 400mm, b = 315mm, A = 480mm, B = 395mm

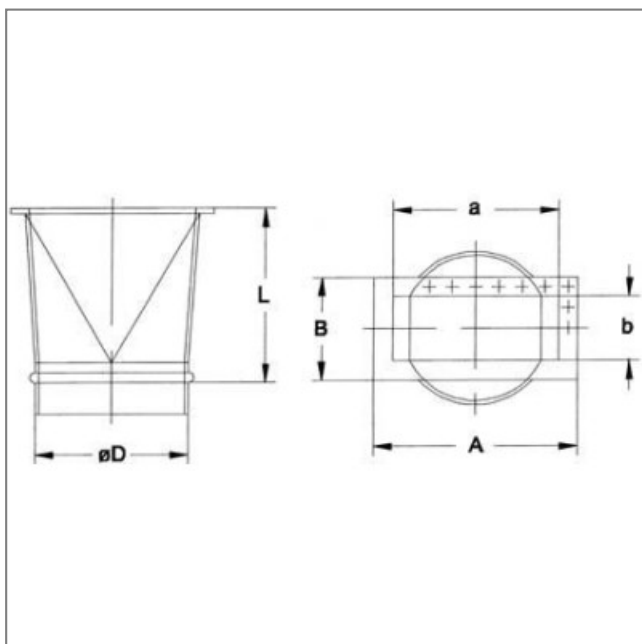

L	D	a	b	A	B
450	400	400	315	480	395